

KMP継手 S型

耐震性能強化型
WSA B 012 規格品

No. F100

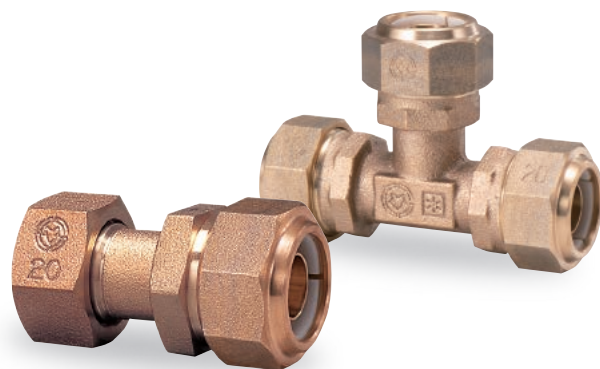

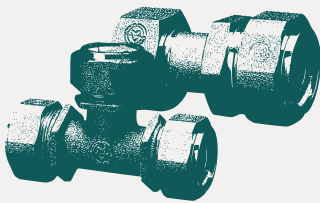

MAEZAWA KMP継手 S型 耐震性能強化型

KMP継手 S型は、JIS K 6762水道用ポリエチレン二層管の1種および2種(一部の種類のみ)接続用の継手です。ポリエチレン管との接続部は、ポリエチレン管の内面でシール性を保持します。このため、転がし配管などで、管の表面に多少の傷が付いても、水密性を保つことができます。継手の性能は、JWWA B 116(水道用ポリエチレン管金属継手)およびWSA B 012*(給水システム協会規格)のものを満たしています。種類も、分水栓・止水栓・メータ等との接続や異種管との接続用など豊富に取り揃えています。

※WSA規格とは、給水システム協会が、水道用ポリエチレン管継手の日本水道協会規格JWWA B 116に新たな性能基準を加え、耐震性能強化型として規定した新規格です。

WSA規格の耐震性能試験は、1995年に発生した阪神・淡路大震災での揺れや変位をレベル2地震動として設定し、KMP継手S型がこれらの負荷に対しても管の抜け出しや漏れがないことを確認しています。

製品には「WSA」の表示があります。

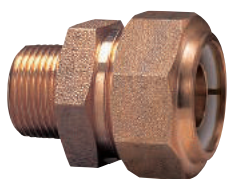

KMP継手 S型
P.3

JWWA B 116水道用ポリエチレン管金属継手と同じ性能で、ポリエチレン管の内面でシールする構造の継手です。そのため、管外面の影響を受けません。接続時の部品点数も少なく、管の締め付け用リング(KMSリング)は左右対称で方向性がなく、間違いのない確実な施工が行えます。袋ナット締め付け時のポリエチレン管のねじれもありません。



KMP回転継手 S型
P.5

止水栓、異種管との接続部とポリエチレン管接続部の間に回転機構を内蔵した、当社オリジナルの継手です。ポリエチレン管はコイル状に巻かれており、施工時には、その管を転がしながら伸ばして蛇行配管を行います。この時巻き癖が残り、管にねじれ(回転方向)の力が加わり、止水栓の回転やねじの緩みなど、思わぬ方向に力が加わることがあります。回転機構はこれらの影響を極力吸収・緩和します。

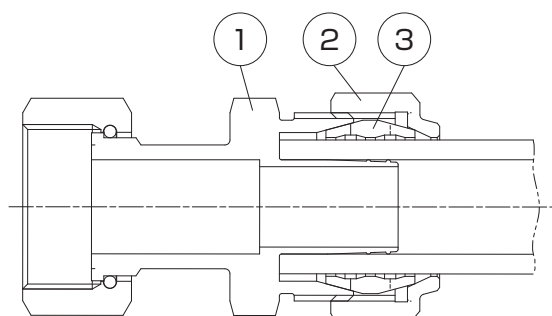

● 種類 (1種管用)

◆KMP継手 S型

おねじ付ソケット	13, 20, 25, 30, 40, 50
めねじ付ソケット	13, 20, 25, 30, 40, 50
メータ用ソケット	13, 20, 25, 30, 40, 50 13×20P, 20×13P, 20×25P, 25×13P, 25×20P
伸縮メータ用ソケット	13, 20, 25, 30, 40
ソケット	13, 20, 25, 30, 40, 50 20×13, 25×13, 25×20, 30×20, 30×25, 40×25, 40×30, 50×30, 50×40
チーズ	13, 20, 25, 30, 40, 50 20×13, 25×13, 25×20, 30×13, 30×20, 30×25, 40×13, 40×20, 40×25, 40×30, 50×13, 50×20, 50×25, 50×30, 50×40
GPチーズ	13, 20, 13×20P
銅・鉛管用ソケット	13, 20, 25
分・止水栓用	13, 20, 25, 30, 40, 50 13×20P, 20×13P, 20×25P, 25×13P, 25×20P
エルボ	13, 20, 25, 30, 40, 50

● 仕様

使用圧力	0.75MPa以下
使用流体	水道水
使用流体温度	常温(20±15℃)
性能	<ul style="list-style-type: none"> • JWWA B 116規格の性能項目に適合 • WSA B 012に適合 • 平成9年厚生省令第14号の耐圧及び浸出性能に適合

● 部品表

部品番号	部品名称	材質
1	胴	CAC902又はCAC902C
2	袋ナット	CAC406又はCAC406C
3	KMSリング	合成樹脂

● 締め付けトルク

(単位:N-m)

呼び径	13	20	25	30	40	50
締め付けトルク	20以上	30以上	50以上	60以上	70以上	

※トルクレンチが無い場合は、袋ナットを本体(胴)のレンチ掛け部に当たるまで、(又は回転しなくなるまで)締め付ければ施工完了です。

60°ベンド	13, 20, 25
60°ベンドL	13, 20, 25, 20×25P
90°ベンド	13, 20, 25
90°ベンド110L	13, 20, 25
塩ビ管用	13, 20, 25, 30, 40, 50
給水栓エルボ	13
パイプエンド	13, 20, 25, 30, 40, 50

◆KMP回転継手 S型

おねじ付ソケット	40, 50
メータ用ソケット	13, 20, 25, 30, 40, 50
60°ベンド	13, 20, 25, 13×20P
90°ベンドL	20, 25

注: 水道用ポリエチレン二層管・2種管用はオス・メスの2品種のみです。(小口径のみ)

おねじ付ソケット

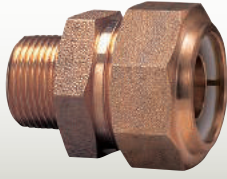

おねじ付ソケット

コード：711501

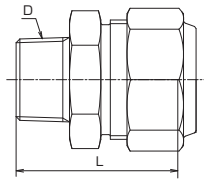

●主要部寸法表 (単位：mm)

呼び径	D	L
13	R 1/2	46
20	R 3/4	51
25	R 1	55
30	R 1 1/4	60
40	R 1 1/2	65
50	R 2	76

・ねじ部Dは、管端防食継手(コア付)にも接続可能

めねじ付ソケット

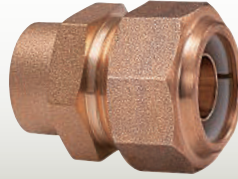

めねじ付ソケット

コード：711504

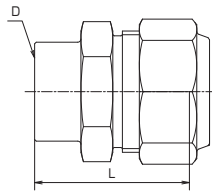

●主要部寸法表 (単位：mm)

呼び径	D	L
13	Rc 1/2	45
20	Rc 3/4	48.5
25	Rc 1	54.5
30	Rc 1 1/4	56
40	Rc 1 1/2	62
50	Rc 2	73

メータ用ソケット

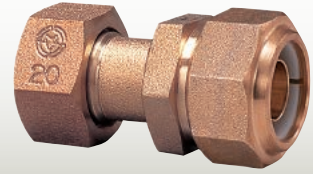

メータ用ソケット

コード：711507

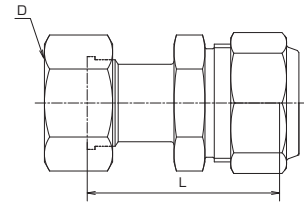

●主要部寸法表 (単位：mm)

呼び径	D	L
13	G 3/4	54
20	G 1	62
25	G 1 1/4	69
30	G 1 1/2	76
40	G 2	81
50	G 2 1/2	95
13×20P	G 3/4	62
20×13P	G 1	60
20×25P	G 1	60
25×13P	G 1 1/4	65
25×20P	G 1 1/4	67

伸縮メータ用ソケット

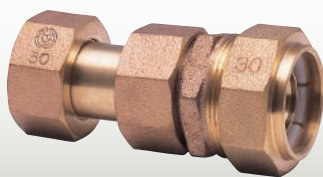

伸縮メータ用ソケット

コード：711554

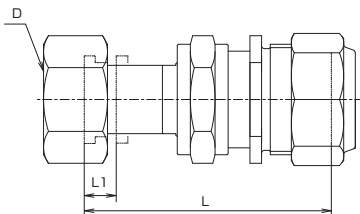

●主要部寸法表 (単位：mm)

呼び径	D	L	L1
13	G 3/4	74	8
20	G 1	85	11
25	G 1 1/4	95	9
30	G 1 1/2	119	11.5
40	G 2	134	13.5

ソケット



ソケット

コード：711510

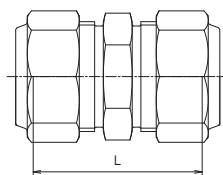

●主要部寸法表 (単位：mm)

呼び径	L	呼び径	L
13	53	25×20	60
20	58	30×20	62
25	61	30×25	63
30	70	40×25	68
40	80	40×30	75
50	96	50×30	83
20×13	56	50×40	88
25×13	58		

チーズ



チーズ

コード：711511

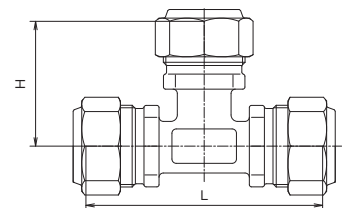

●主要部寸法表 (単位：mm)

呼び径	L	H	呼び径	L	H
13	95.5	52	30×25	132	65
20	107	57.5	40×13	126	67
25	118	62.5	40×20	134	69
30	146	73	40×25	142	71
40	168	84	40×30	156	79
50	192	96	50×13	140	73
20×13	99.5	55.5	50×20	148	75
25×13	103	59.5	50×25	156	77
25×20	110	61.5	50×30	170	84
30×13	116	61	50×40	176	87
30×20	124	63			

GPチーズ



GPチーズ

コード：711512

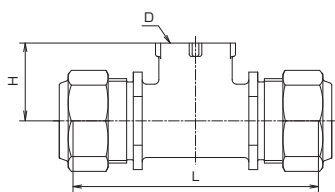

●主要部寸法表 (単位：mm)

呼び径	D	L	H
13	Rc 1/2	91	26
20	Rc 3/4	104	35
13×20P	Rc 1/2	95	30

銅・鉛管用ソケット



銅・鉛管用ソケット

コード：711522

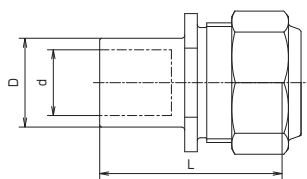

●主要部寸法表 (単位：mm)

呼び径	φD	φd	L
13	19.2	15.2	46
20	28.2	23.2	55
25	34.25	28.25	60

・銅管接続部は1形専用となります。

分・止水栓用



分・止水栓用

コード：711506

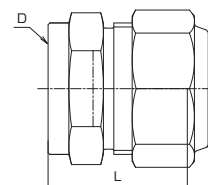

●主要部寸法表 (単位：mm)

呼び径	D	L
13	G 3/4	36
20	G 1	40
25	G 1 1/4	44
30	G 1 1/2	54
40	G 2	62
50	G 2 1/2	72
13×20P	G 3/4	43
20×13P	G 1	38
20×25P	G 1	42
25×13P	G 1 1/4	41
25×20P	G 1 1/4	43

エルボ



エルボ

コード：711513

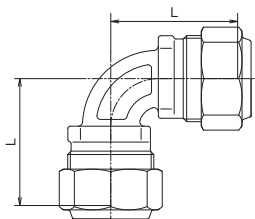

●主要部寸法表 (単位：mm)

呼び径	L
13	46
20	53
25	58
30	72
40	83
50	100

60°ベンド/60°ベンドL

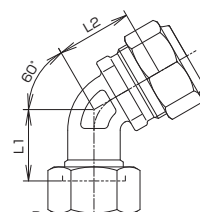

60°ベンド/60°ベンドL

コード：711519
711521[L]

●主要部寸法表 (単位：mm)

呼び径	D	L1	L2
13	G 3/4	28	38
20	G 1	34	43
25	G 1 1/4	38	48

(Lの場合)

呼び径	D	L1	L2
13	G 3/4	77	46
20	G 1	88	53
25	G 1 1/4	88	60
20×25P	G 1	88	53

90°ベンド/90°ベンド110L

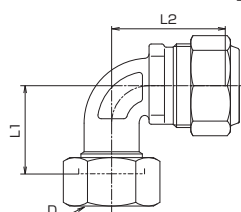

90°ベンド/90°ベンド110L

コード：711516
711518[110L]

●主要部寸法表 (単位：mm)

呼び径	D	L1	L2
13	G 3/4	34	42
20	G 1	40	48
25	G 1 1/4	46	55

(110Lの場合)

呼び径	D	L1	L2
13	G 3/4	110	46
20	G 1	110	53
25	G 1 1/4	110	60

塩ビ管用

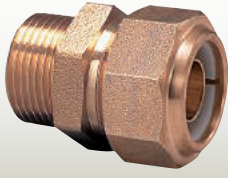

塩ビ管用

コード：711524

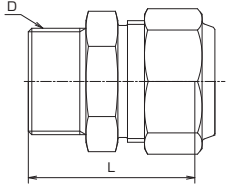

●主要部寸法表 (単位：mm)

呼び径	D	L
13	G 3/4	46
20	G 1	52
25	G 1 1/2	54
30	G 1 1/4	59
40	G 2	67
50	G 2 1/2	76

給水栓エルボ

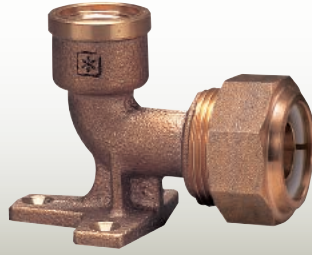

給水栓エルボ

コード：711514

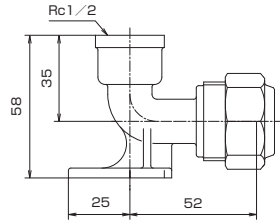

[呼び径 13]

パイプエンド

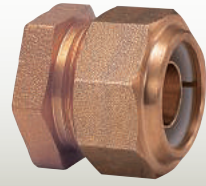

パイプエンド

コード：711549

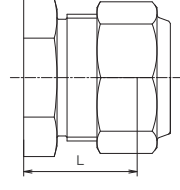

●主要部寸法表 (単位：mm)

呼び径	L
13	32
20	34
25	35
30	39
40	42
50	50

おねじ付ソケット



おねじ付ソケット

コード：711544

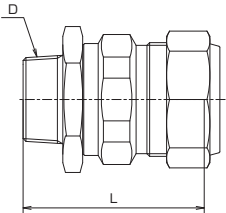

●主要部寸法表 (単位：mm)

呼び径	D	L
40	R 1 1/2	99
50	R 2	118

メータ用ソケット

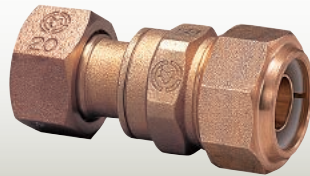

メータ用ソケット

コード：711543

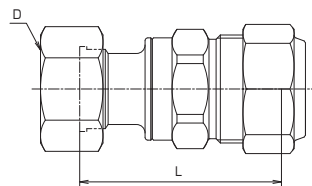

●主要部寸法表 (単位：mm)

呼び径	D	L
13	G 3/4	61
20	G 1	71
25	G 1 1/4	76
30	G 1 1/2	86
40	G 2	100
50	G 2 1/2	115

60° ベンド L



60° ベンド L

コード：711546

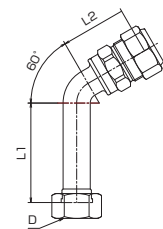

●主要部寸法表 (単位：mm)

呼び径	D	L1	L2
13	G 3/4	77	50
20	G 1	88	58
25	G 1 1/4	88	65
13×20P	G 3/4	77	52

90° ベンド L



90° ベンド L

コード：711547

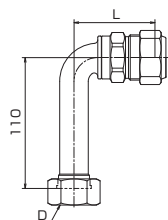

●主要部寸法表

(単位：mm)

呼び径	D	L
20	G 1	68
25	G 1 1/4	74

接続手順

●KMP継手 S型の接続手順

1. 接続するポリエチレン管をパイプカッター、または鋸で切断します。この際、管は管軸に対して切口が直角になるように切断します。
2. 切断面に出たバリはナイフまたは面取り機にて取り除きます。
3. 袋ナット、KMSリングの順で管へ通します。
4. 管を胴の奥まで十分に差し込みます。**差し込み深さが浅いと漏水の原因になります。**
5. 袋ナット、KMSリングを胴へ寄せ、袋ナットを胴に締め付けます。(標準締め付けトルクは2頁を参照してください)

※施工にあたっては、別途「KMP継手S型施工手順書」にてご確認ください。



安全にお使いいただくために

- 設定条件、使用条件をご確認のうえ、用途にあった製品をお選びください。不適切な用途でご使用になりますと、故障や事故の原因になることがあります。
- 当カタログに掲載の形状・寸法等各種データは代表値を示しています。
- 当カタログは、製品改良・製造中止等により、予告なく変更することがあります。
- ご使用にあたっての詳細については最寄の営業拠点へご確認ください。
- 上記の注意事項を守らずにご使用された場合の故障、事故に関しては、当社では責任を負いかねますのでご了承ください。

 **前澤給装工業株式会社**

本 社 〒152-8510 東京都目黒区鷹番二丁目14番4号



各営業拠点は
こちらから

<https://www.qso.co.jp/>

●取扱店